

DOMO



DO223S

Handleiding	Power brush 'bed & sofa'
Mode d'emploi	Brosse puissante « lit & sofa »
Gebrauchsanleitung	Power brush 'bed & sofa'
Instruction booklet	Powerbürste „Bed & Sofa“
Manual de instrucciones	Power brush 'bed & sofa'
Istruzioni per l'uso	Spazzola elettrica "bed & sofa"
Návod k použití	Ruční vysavač s rotačním kartáčem
Návod na použitie	Ručný vysávač s rotačnou kefou



Lees aandachtig alle instructies - bewaar deze handleiding voor latere raadpleging.
Lisez attentivement les instructions - gardez le mode d'emploi pour utilisation ultérieure.
Lesen Sie genau die Anweisungen - bewahren Sie die Gebrauchsanleitung für spätere heranziehung.

Read all instructions carefully - save this instruction manual for future reference.
Lea detenidamente todas las instrucciones - Conserve este manual para futura referencia.

Leggere con attenzione le istruzioni - conservarle per future consultazioni

Před použitím si důkladně přečtěte tento manuál - manuál si uschovejte i pro případ budoucího nahlédnutí.

Pred použitím si dôkladne prečítajte tento manuál - manuál si uschovajte aj pre prípad budúceho nahliadnutie.

NL	Nederlands	3
FR	Français	8
DE	Deutsch	13
EN	English	18
ES	Espagnol	23
IT	Italiano	28
CZ	Čeština	32
SK	Slovenčina	36

GARANTIE

Geachte klant,

Al onze producten ondergaan steeds een strenge kwaliteitscontrole, alvorens ze aan je worden aangeboden. Mocht je desondanks toch nog problemen hebben met jouw toestel, dan betreuren wij dit ten zeerste. In dat geval verzoeken wij je contact op te nemen met onze klantendienst.

Onze medewerkers zullen je met plezier verder helpen.



+32 14 21 71 91



info@linea2000.be

Maandag – Donderdag : 8.30u – 12.00u en van 13.00u – 17.00u

Vrijdag : 8.30u – 12.00u en van 13.00u – 16.30u

Dit apparaat heeft een garantietermijn van 2 jaar vanaf de datum van aankoop. Gedurende de garantieperiode zal de distributeur volledige verantwoording op zich nemen voor gebreken die aanwijsbaar berusten op materiaal- of constructiefouten. Wanneer dergelijke gebreken voorkomen, zal het apparaat, indien nodig, vervangen of gerepareerd worden. De garantieperiode van 2 jaar zal op dit moment niet terug beginnen, maar loopt verder tot 2 jaar na de aankoop van het toestel. De garantie wordt verleend op basis van het kassaticket. Indien je apparaat defect is binnen de garantietermijn van 2 jaar, dan mag je het toestel samen met het originele kassaticket binnenbrengen in de winkel waar je het toestel hebt aangekocht.

De garantie op accessoires en onderdelen die onderhevig zijn aan slijtage, bedraagt 6 maanden. De garantie en verantwoordelijkheid/aansprakelijkheid van de leverancier en fabrikant vervallen automatisch in de volgende gevallen:

- Bij het niet naleven van de instructies in deze handleiding.
- Bij verkeerde aansluiting, vb. te hoge elektrische spanning.
- Bij verkeerd, hardhandig of abnormaal gebruik.
- Bij onvoldoende of verkeerd onderhoud.
- Bij herstelling of wijziging van het toestel door de consument of niet gemachtigde derden.
- Bij gebruik van onderdelen of accessoires welke niet worden aanbevolen of geleverd door de leverancier / fabrikant.

VEILIGHEIDSVOORSCHRIFTEN

Wanneer je elektrische toestellen gebruikt, moeten volgende veiligheidsinstructies in acht genomen worden:

- Lees deze instructies zorgvuldig door. Bewaar deze handleiding om later te raadplegen.
- Verwijder voor het eerste gebruik alle verpakkingsmaterialen en eventuele promotionele stickers. Zorg ervoor dat kinderen niet met de verpakkingsmaterialen spelen.
- Dit toestel is geschikt om te gebruiken in de huishoudelijke omgeving en in gelijkaardige omgevingen zoals:
 - Keukenhoek voor personeel van winkels, kantoren en andere gelijkaardige professionele omgevingen
 - Boerderijen
 - Hotel- en motelkamers en andere omgevingen met een residentieel karakter
 - Gastenkamers, of gelijkaardige

- Dit toestel mag gebruikt worden door kinderen vanaf 16 jaar en personen met een fysieke of sensorische beperking of mensen met een beperkte mentale capaciteit of gebrek aan ervaring of kennis, op voorwaarde dat deze personen toezicht krijgen of instructies hebben gekregen over het gebruik van het toestel op een veilige manier en dat ze ook de gevaren kennen bij het gebruik van het toestel. Kinderen mogen niet met het toestel spelen. Het onderhoud en de reiniging van het toestel mogen niet door kinderen gebeuren tenzij ze ouder zijn dan 16 jaar en onder toezicht staan.
- Houd het toestel en de voedingskabel buiten het bereik van kinderen jonger dan 16 jaar.
- Opgelet: het toestel mag niet gebruikt worden met een externe timer of een aparte afstandsbediening.
- Kijk voor gebruik na of het voltage vermeld op het toestel overeenkomt met het voltage van het elektriciteitsnet bij je thuis.
- Gebruik het toestel nooit wanneer het snoer of de stekker beschadigd is, na een slechte werking van het toestel of wanneer het toestel beschadigd is. Breng het toestel dan naar het dichtstbijzijnde gekwalificeerde service center voor nazicht en reparatie.
- Streng toezicht is noodzakelijk wanneer het toestel door of in de buurt van kinderen gebruikt wordt.
- Het gebruik van accessoires die niet aanbevolen of verkocht worden door de fabrikant, kan brand, elektrische schokken of verwondingen veroorzaken.
- Trek de stekker uit het stopcontact wanneer het toestel niet in gebruik is, vooraleer onderdelen te monteren of demonteren en vooraleer het toestel te reinigen. Zet eerst alle knoppen in de 'uit'-stand en trek de stekker bij de stekker zelf uit het stopcontact. Trek nooit aan het snoer om de stekker uit het stopcontact te trekken.
- Laat een werkend toestel niet zonder toezicht achter.
- Zet dit toestel nooit op of in de buurt van een gasvuur of elektrisch vuur of op een plaats waar het in contact zou kunnen komen met een warm toestel.
- Gebruik het toestel niet buiten.
- Gebruik het toestel enkel voor het doel waarvoor het bestemd is.
- Gebruik het toestel alleen voor huishoudelijk gebruik. De fabrikant is niet verantwoordelijk voor ongelukken die een gevolg zijn van verkeerd gebruik van het toestel, of het niet naleven van de regels zoals ze vermeld zijn in deze handleiding.
- Dompel het toestel, het elektrisch snoer of de stekker nooit onder in water of een andere vloeistof.
- Hou het snoer uit de buurt van scherpe randen en hete onderdelen of andere warmtebronnen.
- Verwijder voor het eerste gebruik alle verpakkingsmaterialen en eventuele promotionele stickers.
- Gebruik de stofzuiger niet om detergents, vloeistoffen, naalden, lucifers en andere gelijkaardige vloeistoffen, scherpe voorwerpen of brandbare voorwerpen op te zuigen.
- Gebruik de stofzuiger niet om cement, poeder en andere kleine deeltjes op te zuigen. Vermijd ook het opzuigen van grote objecten. De stofzuiger zou geblokkeerd kunnen raken, de motor zou kunnen oververhitten of er zouden zich andere beschadigingen kunnen voordoen.
- Zorg ervoor dat de luchtinlaat niet geblokkeerd raakt.
- Zorg ervoor dat het toestel niet in aanraking komt met vloeistof.
- Plaats geen vreemde objecten in de openingen van het toestel. Gebruik het toestel niet wanneer er een opening geblokkeerd is. Hou het toestel vrij van stof, vuil, haar of alles wat de luchttoevoer zou kunnen verminderen.
- Gebruik het toestel nooit zonder filters. De motor zal hierdoor beschadigd geraken en onbruikbaar worden.

ONDERDELEN

1. Aan-uitknop
2. Stofreservoir
3. Indicatielampjes
4. Roterende borstel
5. UV-licht

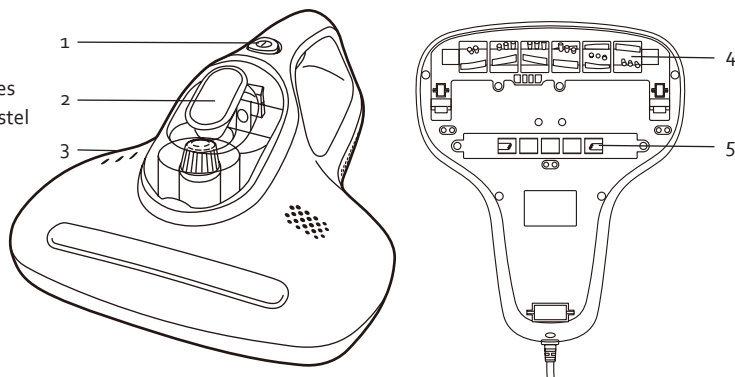

GEBRUIK

- Steek de stekker in het stopcontact en druk op de aan-uitknop.
- De drie functies worden geactiveerd en de drie indicatielampjes lichten op:
 - "UV-light": het UV-licht heeft een steriliserende werking en doodt 99,9% van alle bacteriën.
 - "Tapping": de roterende borstel klopt vastzittend vuil los.
 - "Suction": krachtige stofzuiger voor dieptereiniging: verwijdert huisstofmijt, bacteriën, haar,...
- Opgelet: voor veiligheidsredenen zal het UV-licht enkel werken als het toestel 5 cm of minder verwijderd is van een object. Als de ingewerkte sensoren geen object detecteren, zal het UV-licht automatisch uitgeschakeld worden.
- Zet het toestel uit met de aan-uitknop en verwijder de stekker uit het stopcontact.

REINIGING EN ONDERHOUD

Zorg ervoor dat het toestel uitgeschakeld is en verwijder de stekker uit het stopcontact alvorens het toestel te reinigen.

STOFRESERVOIR EN FILTERS

- Verwijder het stofreservoir uit het toestel.

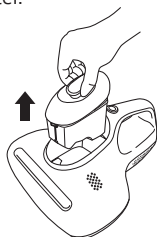

- Open het reservoir door op het klepje achteraan het reservoir te duwen en het deksel van het reservoir omhoog te tillen.

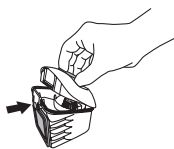

- Ledig het stofreservoir.
- Verwijder de filters uit het stofreservoir en reinig deze onder stromend water. Gebruik geen heet water of detergent.

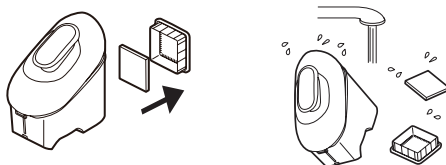

- Laat de filters drogen en plaats deze terug in het reservoir. Let hierbij wel goed op dat deze volledig droog zijn alvorens het toestel terug te gebruiken.

UV-LICHT

- Om een optimale werking van het UV-licht te garanderen, moet de lamp regelmatig schoongemaakt worden. Zorg ervoor dat je na het reinigen geen vingerafdrukken op de lamp nalaat. Ook dit kan de werking beïnvloeden.
- Verwijder de schroeven en het afdekplaatje van het UV-licht.

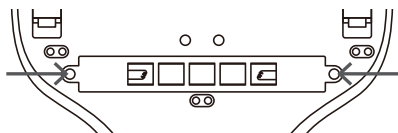

- Veeg de lamp schoon met een zachte, droge doek.
- Plaats het afdekplaatje en de schroeven terug na het schoonmaken.
- Indien de lamp stuk is, neem contact op met de dienst na verkoop. Deze moet vervangen worden door de hersteldienst.

ROTTERENDE BORSTEL

- Om het afdekplaatje van de roterende borstel te verwijderen, draai de schroeven los en druk de klepjes van het afdekplaatje in.

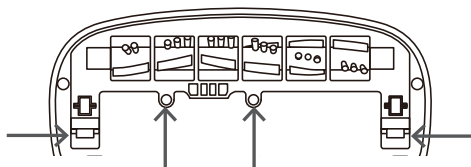

- Verwijder vuil en vastzittende haren van de borstel. Indien nodig, gebruik hiervoor een schaar.
- Plaats het afdekplaatje en de schroeven terug na het schoonmaken.

MILIEURICHTLIJNEN



Dit symbool op het product of op de verpakking wijst erop dat dit product niet als huishoudafval mag worden behandeld. Het moet naar een plaats worden gebracht waar elektrische en elektronische apparatuur wordt gerecycleerd. Als je ervoor zorgt dat dit product op de correcte manier wordt verwijderd, voorkom je mogelijk voor mens en milieu negatieve gevolgen die zich zouden kunnen voordoen in geval van verkeerde afvalbehandeling. Voor meer details in verband met het recycleren van dit product, neem je best contact op met de gemeentelijke instanties, het bedrijf of de dienst belast met de verwijdering van huishoudafval of de winkel waar je het product hebt gekocht.



Het verpakkingsmateriaal is recycleerbaar. Behandel de verpakking milieubewust.

GARANTIE

FR

Cher client,
Tous nos produits sont soumis à des contrôles qualité stricts avant d'être proposés à la vente. Si vous deviez toutefois rencontrer un problème avec votre appareil, nous le déplorons vivement.
Dans ce cas, nous vous invitons à prendre contact avec notre service à la clientèle.
Nos collaboratrices se feront un plaisir de vous aider !



+32 14 21 71 91



info@linea2000.be

Du lundi au jeudi : 8 h 30 – 12 h et 13 h – 17 h

Vendredi : 8 h 30 – 12 h et 13 h – 16 h 30

Cet appareil est garanti 2 ans à compter de la date d'achat. Durant la période de garantie, le distributeur assumera l'entière responsabilité en cas de défauts de fonctionnement (matériel) ou de fabrication. Si un tel problème survient, l'appareil sera remplacé ou réparé. La période de garantie de 2 ans ne reprend pas à zéro, mais se poursuit (jusqu'à 2 ans à compter de la date d'achat de l'appareil). La garantie est accordée sur la base du ticket de caisse.

Pour les accessoires et les éléments d'usure, une garantie de 6 mois s'applique.

La garantie et la responsabilité du fournisseur et du fabricant n'ont plus effet dans les cas suivants :

- Les instructions du manuel n'ont pas été suivies.
- Mauvais raccordement, par ex. tension électrique trop forte.
- Utilisation contraire, brutale ou anormale.
- Entretien insuffisant ou non conforme.
- Réparation ou modification de l'appareil par le consommateur ou un tiers non autorisé.
- Utilisation d'éléments ou d'accessoires qui ne sont pas recommandés ou fournis par le fournisseur/fabricant.

CONSIGNES DE SÉCURITÉ

Les consignes de sécurité suivantes doivent être respectées lors de l'utilisation de tout appareil électrique:

- Lisez ces consignes très attentivement. Conservez ce mode d'emploi afin de pouvoir le consulter ultérieurement.
- Avant la première utilisation, enlevez tous les éléments d'emballage et les éventuels autocollants promotionnels. Veillez à ce que les enfants ne jouent pas avec les matériaux d'emballage.
- Cet appareil est conçu pour être utilisé dans un environnement domestique ou dans des environnements comparables, tels que :
 - Coin-cuisine du personnel dans les commerces, les bureaux et autres environnements professionnels comparables
 - Fermes
 - Chambres d'hôtel ou de motel et autres environnements à caractère résidentiel
 - Chambres d'hôtes ou comparables
- Cet appareil peut être utilisé par des enfants âgés de 16 ans ou plus et par des personnes présentant un handicap physique ou sensoriel, une capacité mentale limitée ou un manque d'expérience ou de connaissances, à condition que ces personnes soient sous surveillance ou qu'elles aient reçu des instructions sur la manière d'utiliser l'appareil en toute sécurité et qu'elles connaissent les dangers liés

à son utilisation. Les enfants ne peuvent pas jouer avec cet appareil. L'entretien et le nettoyage de l'appareil ne peuvent pas être effectués par des enfants, sauf s'ils sont âgés de plus de 16 ans et sous la surveillance d'un adulte.

- Gardez l'appareil et le cordon électrique hors de portée des enfants.
- Attention: l'appareil ne peut pas être utilisé avec une minuterie externe ou une commande à distance séparée.
- Vérifiez avant usage si la tension indiquée sur l'appareil correspond à la tension du réseau électrique de votre domicile.
- N'utilisez jamais l'appareil lorsque le cordon ou la fiche sont endommagés, après un mauvais fonctionnement de l'appareil ou lorsque l'appareil est endommagé. Amenez alors l'appareil au centre de services le plus proche pour contrôle et réparation.
- Soyez très attentif lorsque l'appareil est utilisé par des enfants ou à proximité d'enfants.
- L'utilisation d'accessoires non préconisés par le fabricant peut provoquer un incendie, une électrocution ou des blessures.
- Retirez la fiche de la prise lorsque l'appareil n'est pas utilisé, avant d'installer ou d'enlever des pièces et avant de nettoyer l'appareil. Mettez tous les boutons en position « arrêt » et retirez la fiche de la prise. Ne tirez jamais sur le câble pour retirer la fiche de la prise.
- Ne laissez jamais un appareil en service sans surveillance.
- Ne placez jamais cet appareil sur ou à proximité d'un feu au gaz ou d'un feu électrique où il pourrait entrer en contact avec un appareil chaud.
- N'utilisez pas l'appareil à l'extérieur.
- Utilisez l'appareil uniquement dans le but auquel il est destiné.
- Cet appareil ne convient qu'à un usage domestique. Le fabricant décline toute responsabilité pour des accidents qui découleraient d'un mauvais usage de l'appareil ou du non-respect des instructions fournies dans ce manuel.
- N'immergez jamais le cordon électrique, la fiche ou l'appareil lui-même dans l'eau ou tout autre milieu liquide.
- Tenez le cordon éloigné de rebords tranchants et de pièces brûlantes ou d'autres sources de chaleur.
- Avant la première utilisation, enlevez tous les éléments d'emballage et les éventuels autocollants promotionnels.
- N'utilisez pas l'aspirateur pour aspirer des détergents, liquides, aiguilles, allumettes et autres liquides, objets tranchants ou inflammables.
- N'utilisez pas l'aspirateur pour aspirer du ciment, de la poudre ou d'autres petites particules. Évitez également d'aspirer de grands objets. Ils pourraient bloquer l'aspirateur, le moteur pourrait surchauffer ou d'autres dégâts pourraient se produire.
- Veillez à ce que l'arrivée d'air ou le suceur ne soient pas bloqués.
- Veillez à ce que l'appareil n'entre pas en contact avec un liquide.
- Ne placez aucun objet étranger dans les ouvertures de l'appareil. N'utilisez pas l'appareil si l'une de ses ouvertures est bloquée. Conservez l'appareil à l'abri de la poussière, de la saleté, des cheveux ou de tout ce qui pourrait gêner l'arrivée d'air.
- N'utilisez jamais l'appareil sans filtres. Cela causerait des dégâts au moteur et rendrait ce dernier inutilisable.

PARTIES

1. Bouton marche/arrêt
2. Réservoir de poussière
3. Lampes témoins
4. Brosse rotative
5. Lampe UV

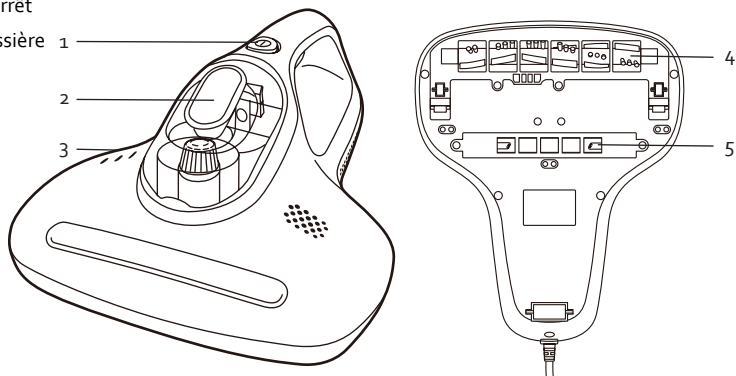

UTILISATION

- Branchez l'appareil et appuyez sur le bouton marche/arrêt.
- Les trois fonctions seront activées et les trois lampes témoins s'illumineront :
 - « UV-light » : la lampe UV a une fonction stérilisante et tue 99,9% de toutes les bactéries.
 - « Tapping » : la brosse rotative tape les impuretés.
 - « Suction » : aspirateur puissant pour un nettoyage profond : élimine les acariens, les bactéries, les poils,...
- Attention : Pour des raisons de sécurité, la lampe UV fonctionnera uniquement si l'appareil se trouve 5 cm ou moins d'un objet. Si les capteurs incorporés ne détectent pas des objets, la lampe UV s'éteindra automatiquement.
- Eteignez l'appareil avec le bouton marche/arrêt et déconnectez-le.

NETTOYAGE ET ENTRETIEN

Assurez-vous que l'appareil est débranché et déconnecté avant de le nettoyer.

RÉSERVOIR À POUSSIÈRE ET FILTRES

- Enlevez le réservoir à poussière.

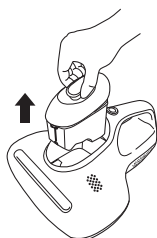

- Ouvrez le réservoir en poussant le clapet à l'arrière du réservoir et en soulevant le couvercle du réservoir.

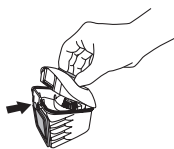

- Videz le réservoir à poussière.
- Enlevez les filtres du réservoir et nettoyez-les sous l'eau courante. N'utilisez pas de l'eau chaude ou un détergent.

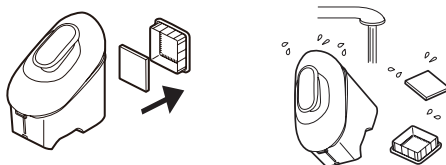

- Laissez sécher les filtres et replacez-les dans le réservoir. Faites attention que ceux-ci sont complètement secs avant de réutiliser l'appareil.

LAMPE UV

- Pour garantir un fonctionnement optimal de la lampe UV, celle-ci doit être nettoyée régulièrement. Assurez-vous qu'il n'y a plus des marques de doigts sur la lampe. Ceci peut également influencer le fonctionnement.
- Enlevez les vis et la plaque protectrice de la lampe UV.

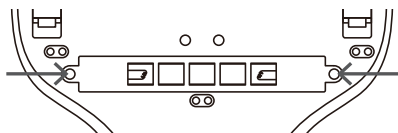

- Nettoyez la lampe en utilisant un chiffon doux et sec.
- Remplacez la plaque protectrice et les vis après le nettoyage.
- Si la lampe est défectueuse, contactez le service après-vente. Celle-ci doit être remplacé par un service de réparation.

BROSSE ROTATIVE

- Pour enlever la plaque protectrice de la brosse rotative, il faut dévisser les vis et pousser les languettes de la plaque protectrice.

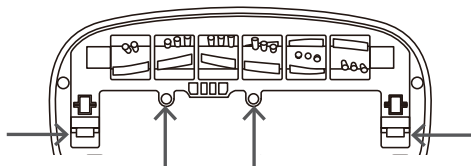

- Enlevez la saleté et les poils de la brosse. Si nécessaire, utilisez des ciseaux.
- Remplacez la plaque protectrice et les vis après le nettoyage.

MISE AU REBUT

FR

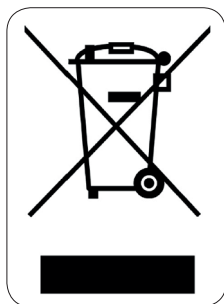

Ce symbole sur le produit ou son emballage indique que ce produit ne peut être traité comme déchet ménager. Il doit plutôt être remis au point de ramassage concerné, se chargeant du recyclage du matériel électrique et électronique. En vous assurant que ce produit est éliminé correctement, vous favorisez la prévention des conséquences négatives pour l'environnement et la santé humaine qui, sinon, seraient le résultat d'un traitement inapproprié des déchets de ce produit. Pour obtenir plus de détails sur le recyclage de ce produit, veuillez prendre contact avec le bureau municipal de votre région, votre service d'élimination des déchets ménagers ou le magasin où vous avez acheté le produit.

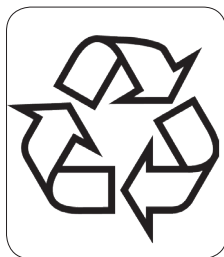

L'emballage est recyclable. Traitez l'emballage écologiquement.

Sehr geehrter Kunde,
Sämtliche unserer Produkte unterliegen einer strengen Qualitätskontrolle,
bevor Sie Ihnen angeboten werden. Sollten dennoch
Probleme mit Ihrem Gerät auftreten, bedauern wir dies zutiefst.
Wir möchten Sie in diesem Fall bitten, unseren Kundenservice zu kontaktieren.
Unsere Mitarbeiter helfen Ihnen gern weiter!



+32 14 21 71 91



info@linea2000.be

Montag – Donnerstag: 8:30 Uhr – 12:00 Uhr und von 13:00 Uhr – 17:00 Uhr

Freitag: 8:30 Uhr – 12:00 Uhr und von 13:00 Uhr – 16:30 Uhr

Dieses Gerät hat eine Garantiefrist von 2 Jahren ab dem Kaufdatum. Während der Garantiezeit übernimmt der Hersteller die vollständige Verantwortung für Mängel, die nachweislich auf Material- oder Konstruktionsfehler zurückzuführen sind. Wenn derartige Mängel auftreten, wird das Gerät wenn nötig ausgetauscht oder repariert. Die Garantiezeit von 2 Jahren beginnt in diesem Moment nicht erneut, sondern sie läuft bis 2 Jahre nach dem Kaufdatum weiter. Die Garantie wird auf der Grundlage des Kassenbons gewährt.

Die Garantie auf Accessoires und Verschleißteile beträgt 6 Monate.

Die Garantie und die Verantwortung/Haftung des Lieferanten und Herstellers entfallen automatisch in den folgenden Fällen:

- Bei Nichtbeachtung der Anweisungen in dieser Bedienungsanleitung.
- Bei falschem Anschluss, z.B. bei einer zu hohen Stromspannung.
- Bei falscher, grober oder abnormaler Verwendung.
- Bei unzureichender oder falscher Wartung.
- Bei vom Verbraucher oder von nicht ermächtigten Dritten vorgenommenen Reparaturen oder Änderungen am Gerät.
- Bei der Verwendung von Ersatzteilen oder Accessoires, die nicht vom Lieferanten / Hersteller empfohlen oder geliefert werden.

SICHERHEITSVORKEHRUNGEN

Wenn Sie elektrische Geräte verwenden, müssen folgende Sicherheitshinweise beachtet werden:

- Lesen Sie diese Hinweise sorgfältig durch. Bewahren Sie diese Bedienungsanleitung zum späteren Nachschlagen auf.
- Entfernen Sie vor dem ersten Gebrauch alle Verpackungsmaterialien und möglichen Werbeaufkleber. Sorgen Sie dafür, dass Kinder nicht mit den Verpackungsmaterialien spielen.
- Dieses Gerät eignet sich für den Einsatz im Haushalt und in ähnlichen Umfeldern, zum Beispiel in folgenden Bereichen:
 - Küchenbereich für Mitarbeiter von Geschäften, Büros und anderen ähnlichen beruflichen Umfeldern.
 - Bauernhöfe
 - Hotel- und Motelzimmer und andere Bereiche mit wohnungsähnlichem Charakter
 - Gästezimmer oder Ähnliches

- Diese Gerät darf von Kindern ab 16 Jahren und Menschen mit körperlichen oder sensorischen Behinderungen oder Menschen mit eingeschränkten geistigen Fähigkeiten oder mangelnder Erfahrung bzw. Sachkenntnis unter der Bedingung verwendet werden, dass diese Personen beaufsichtigt werden oder sie eine Anleitung zur sicheren Verwendung des Geräts erhalten haben und sich der Gefahren bei der Verwendung des Geräts bewusst sind. Kinder dürfen nicht mit dem Gerät spielen. Die Wartung und Reinigung des Geräts darf nicht durch Kinder ausgeführt werden, außer diese sind älter als 16 Jahre und werden von einem Erwachsenen beaufsichtigt.
- Achtung: das Gerät darf nicht mit einer externen Zeitschaltuhr oder Fernbedienung gebraucht werden.
- Vor der Benutzung prüfen, ob die Spannung, die auf dem Gerät angegeben ist, mit der Spannung Ihres Stromnetzes übereinstimmt.
- Benutzen Sie das Gerät niemals, wenn die Kabelschnur oder der Stecker beschädigt ist, nach beeinträchtigtem Funktionieren des Gerätes, oder wenn das Gerät beschädigt ist. Bringen Sie in solchen Fällen das Gerät zur nächsten qualifizierten Servicestelle zur Überprüfung und/oder Reparatur.
- Beim Einsatz des Gerätes in Anwesenheit von Kindern ist strenge Aufsicht geboten.
- Die Verwendung von Zubehör, das nicht vom Hersteller empfohlen oder verkauft wird, besteht die Gefahr von Brand, elektrischen Schlages oder von Verletzungen.
- Ziehen Sie den Stecker aus der Steckdose, wenn das Gerät nicht im Einsatz ist, Einzelteile montiert oder demontiert werden, oder das Gerät gereinigt wird. Ziehen Sie den Stecker direkt am Stecker selber und nicht an der Kabelschnur aus der Steckdose.
- Lassen Sie das im Betrieb befindliche Gerät nicht unbeaufsichtigt.
- Stellen Sie das Gerät nicht in der Nähe oder auf einer Gasflamme, einer elektrischen Platte oder an einer Stelle ab, auf der es in Kontakt mit einem Elektroofen oder einem anderen heißen Geräten kommen kann.
- Benutzen Sie das Gerät nicht im Freien.
- Benutzen Sie das Gerät ausschließlich für den Zweck, für den es gedacht ist.
- Das Gerät ist nur auf den privaten Gebrauch ausgelegt. Der Hersteller ist nicht verantwortlich für Unfälle, die als Folge von unsachgemäßem Gebrauch des Geräts oder Nichtbefolgen der in dieser Anleitung aufgeführten Regeln entstehen.
- Das Gerät, das Kabel oder den Stecker niemals in Wasser oder in andere Flüssigkeiten tauchen.
- Netzkabel vor scharfen Kanten, heißen Gegenständen oder anderen Wärmequellen schützen.
- Beim ersten Gebrauch Verpackungsmaterial und mögliche Werbeaufkleber komplett entfernen.
- Verwenden Sie den Staubsauger nicht, um Wasch- und Reinigungsmittel, Flüssigkeiten, Nadeln, Streichhölzer und andere Flüssigkeiten dieser Art sowie scharfe oder brennbare Gegenstände einzusaugen.
- Verwenden Sie den Staubsauger nicht, um Zement, Pulver und andere kleine Partikel aufzusaugen. Vermeiden Sie das Aufsaugen von größeren Objekten. Der Staubsauger kann blockieren, der Motor könnte überhitzen oder es könnten andere Beschädigungen auftreten.
- Sorgen Sie dafür, dass der Lufteinlass nicht blockiert werden.
- Sorgen Sie dafür, dass das Gerät nicht mit Flüssigkeiten in Berührung kommt.
- Stecken Sie keine Fremdkörper in die Öffnungen des Geräts. Verwenden Sie das Gerät nicht, wenn eine Öffnung blockiert ist. Halten Sie das Gerät frei von Staub, Haaren oder allem, was die Luftzufuhr behindern könnte.
- Benutzen Sie das Gerät niemals ohne Filter. Der Motor wird dadurch beschädigt und unbrauchbar.

TEILE

1. An-/Ausschalter
2. Staubbehälter
3. Kontrollleuchte
4. Rotierende Bürste
5. UV-Leuchte

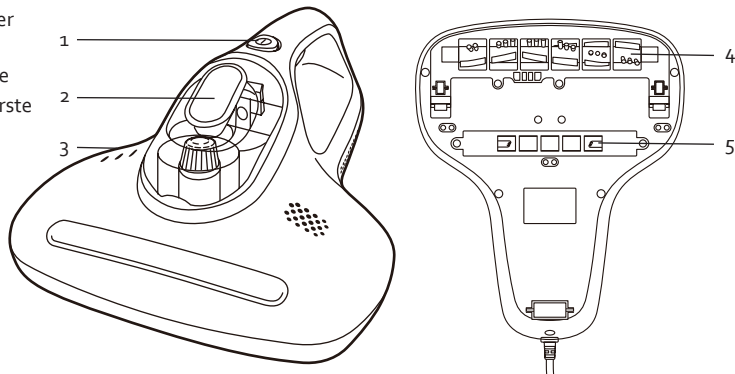

GEBRAUCH

- Stecken Sie den Netzstecker in die Steckdose und drücken Sie den An-/Ausschalter.
- Die drei Funktionen werden aktiviert und die drei Kontrollleuchten leuchten auf:
 - „UV-light“: Das UV-Licht hat eine sterilisierende Wirkung und tötet 99,9 % aller Bakterien.
 - „Tapping“: Die rotierende Bodenbürste klopft ständig Schmutz ab.
 - „Suction“: Leistungsstarker Staubsauger zur Tiefenreinigung: Entfernt Hausstaubmilben, Bakterien, Haare, ...
- Achtung: Aus Sicherheitsgründen funktioniert das UV-Licht nur, wenn das Gerät 5 cm oder weniger von einem Objekt entfernt ist. Wenn die integrierten Sensoren kein Objekt orten, wird das UV-Licht automatisch ausgeschaltet.
- Schalten Sie das Gerät mit dem An-/Ausschalter aus und ziehen Sie den Stecker aus der Steckdose.

REINIGUNG UND WARTUNG

Sorgen Sie dafür, dass das Gerät ausgeschaltet ist und ziehen Sie den Stecker aus der Steckdose, bevor Sie mit der Reinigung des Geräts beginnen.

STAUBBEHÄLTER UND FILTER

- Entfernen Sie den Staubbehälter aus dem Gerät.

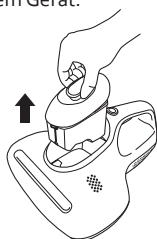

- Öffnen Sie den Staubbehälter, indem Sie auf die Verriegelung auf der Rückseite des Staubbehälters drücken und den Deckel des Staubbehälters nach oben zu ziehen.

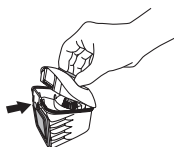

- Leeren Sie den Staubbehälter.
- Entfernen Sie die Filter und reinigen Sie ihn unter fließendem Wasser. Verwenden Sie kein heißes Wasser oder Reinigungsmittel.

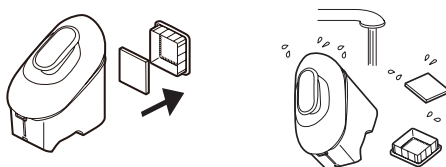

- Lassen Sie die Filter trocknen und setzen Sie diese wieder in den Staubbehälter ein. Es ist hierbei darauf zu achten, dass sie vollständig trocken sind, bevor sie wieder ins Gerät eingesetzt werden.

UV-LEUCHE

- Um eine optimale Funktion der UV-Leuchte zu garantieren, muss die Leuchte regelmäßig gereinigt werden. Achten Sie darauf, nach der Reinigung keine Fingerabdrücke auf der Leuchte zu hinterlassen. Auch dies kann die Funktion beeinflussen.
- Entfernen Sie die Schrauben der Abdeckung der UV-Leuchte.

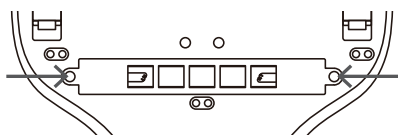

- Wischen Sie die Leuchte mit einem weichen, trockenen Tuch ab.
- Setzen Sie die Abdeckung wieder auf und befestigen Sie die Schrauben nach der Reinigung erneut.
- Falls die Lampe kaputt ist, nehmen Sie Kontakt zum Kundendienst auf. Sie muss von einem Reparatordienst ausgetauscht werden.

ROTIERENDE BÜRSTE

- Zur Entfernung der Abdeckung der rotierenden Bürste lösen Sie die Schrauben und drücken Sie die Verriegelungen der Abdeckung ein.

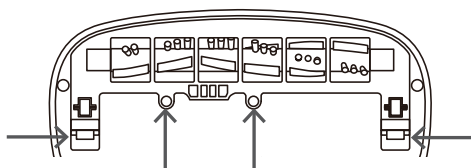

- Entfernen Sie Schmutz und festsitzende Haare aus der Bürste. Wenn nötig verwenden Sie dazu eine Schere.
- Setzen Sie die Abdeckung wieder auf und befestigen Sie die Schrauben nach der Reinigung erneut.

ENTSORGEN

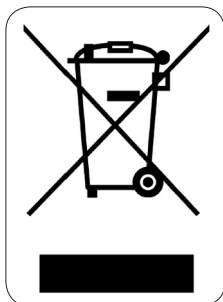

Dieses Symbol auf dem Produkt oder seiner Verpackung weist darauf hin, dass dieses Produkt nicht als normaler Haushaltsabfall zu behandeln ist, sondern an einem Sammelpunkt für das Recycling von elektrischen und elektronischen Geräten abgegeben werden muss. Durch Ihren Beitrag zum korrekten Entsorgen dieses Produkts schützen Sie die Umwelt und die Gesundheit Ihrer Mitmenschen. Umwelt und Gesundheit werden durch falsches Entsorgen gefährdet. Weitere Informationen über das Recycling dieses Produkts erhalten Sie von Ihrem Rathaus, Ihrer Müllabfuhr oder dem Geschäft, in dem Sie das Produkt gekauft haben.

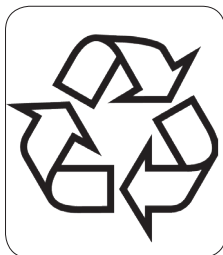

Das Verpackungsmaterial ist wiederverwertbar. Entsorgen Sie die Verpackung umweltgerecht und führen Sie sie der Wertstoffsammlung zu.

WARRANTY

Dear client ,

All of our products are always submitted to a strict quality control before they are sold to you.

Should you nevertheless experience problems with your device, we sincerely regret this.

In that case, we kindly request you to contact our customer service.

Our staff will gladly assist you.



+32 14 21 71 91



info@linea2000.be

Monday – Thursday: 8.30 – 12.00 and 13.00 – 17.00

Friday: 8.30 – 12.00 and 13.00 – 16.30

This appliance has a two year warranty period. During this period the manufacturer is responsible for any failures that are the direct result of construction failure. When these failures occur the appliance will be repaired or replaced if necessary. The warranty will not be valid when the damage to the appliance is caused by wrong use, not following the instructions or repairs executed by a third party. The guarantee is issued with the original till receipt. All parts, which are subject to wear, are excluded from the warranty. If your device breaks down within the 2-year warranty period, you can return the device together with your receipt to the shop where you purchased it.

The guarantee on accessories and components that are liable to wear-and-tear is only 6 months.

The guarantee and responsibility of the supplier and manufacturer lapse automatically in the following cases:

- If the instructions in this manual have not been followed.
- In case of incorrect connection, e.g., electrical voltage that is too high.
- In case of incorrect, rough or abnormal use.
- In case of insufficient or incorrect maintenance.
- In case of repairs or alterations to the device by the consumer or non-authorised third parties.
- If the customer used parts or accessories that are not recommended or provided by the supplier / manufacturer.

SAFETY INSTRUCTIONS

When using electrical appliances, basic safety precautions should always be taken, including the following:

- Read all instructions carefully. Keep this manual for future reference.
- Make sure all packaging materials and promotional stickers have been removed before using the appliance for the first time. Make sure children cannot play with the packaging materials.
- This appliance is intended to be used in household and similar applications such as:
 - staff kitchen areas in shops, offices and other working environments;
 - farm houses;
 - by clients in hotels, motels and other residential type environments;
 - bed and breakfast type environments.
- Children should be supervised to ensure that they do not play with the appliance.
- This appliance can be used by children aged from 16 years and above and persons with reduced physical, sensory or mental capabilities or lack of experience and knowledge if they have been given

supervision or instruction concerning use of the appliance in a safe way and understand the hazards involved. Children shall not play with the appliance. Cleaning and user maintenance shall not be made by children unless they are older than 16 and supervised.

- Keep the appliance and its cord out of reach of children younger than 16 years.
- Attention: This appliance cannot be used with an external timer or a separate remote control.
- Before use, check if the voltage stated on the appliance corresponds with the voltage of the power net at your home.
- Never use the appliance when the cord or plug is damaged, after malfunction or when the appliance itself is damaged. In that case, take the appliance to the nearest qualified service center for check-up and repair.
- Close supervision is necessary when the appliance is used near or by children.
- The use of accessories that are not recommended or sold by the manufacturer can cause fire, electrical shock or injuries.
- Unplug the appliance when it is not in use, before assembling or disassembling any parts and before cleaning the appliance. Put all buttons and knobs into the 'off' position and unplug the appliance by grasping the plug. Never unplug by pulling the cord.
- Do not leave a working appliance unattended.
- Never place this appliance near a gas stove or electrical stove or in a place where it may come into contact with a warm appliance.
- Do not use the appliance outdoors.
- Only use the appliance for its intended use.
- Only use the appliance for domestic use. The manufacturer can not be held responsible for accidents that result from improper use of the appliance or not following the instructions described in this manual.
- Never immerse the appliance, the cord or the plug in water or any other liquid.
- Keep the cord away from sharp edges and hot parts or other heat sources.
- Before use, remove all packaging materials and any promotional stickers.
- Do not use the vacuum cleaner to vacuum up detergents, liquids, needles, matches and other similar liquids, sharp objects or flammable objects.
- Do not use the vacuum cleaner to vacuum up cement, powder and other small particles. Also avoid vacuuming up large objects. The vacuum cleaner could be clogged, the motor could overheat or other damage may occur.
- Make sure that the air intake does not become blocked.
- Make sure that the machine does not come into contact with liquids.
- Do not place foreign objects in the openings of your machine. Do not use the machine if an opening is blocked. Keep the machine free from dust, dirt, hair or anything that could reduce the air supply.
- Never use the appliance without a filters. This will damage the motor and render it unusable.

PARTS

1. On-off button
2. Dust reservoir
3. Indication lights
4. Rotating brush
5. UV light

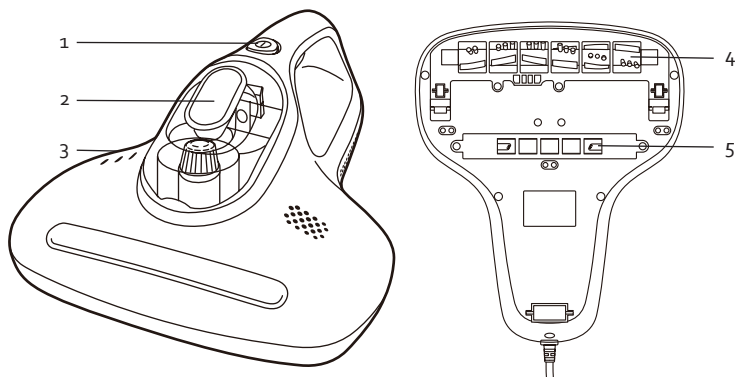

USE

- Plug in the appliance and push the on/ off button.
- The three functions will be activated and the three indication lights will illuminate:
 - “UV light”: the UV light has a sterilizing function and kills 99,9% of all bacteria.
 - “Tapping”: the rotating brush loosens dirt.
 - “Suction”: powerful vacuum cleaner for deep cleaning: removes house dust mite, bacteria, hair, ...
- Attention: Due to safety reasons, the UV light will only work if the appliance is 5 cm or less removed of an object. If the incorporated sensors do not detect an object, the UV light will automatically be switched off.
- Turn off the appliance using the on/off button and unplug the appliance.

CLEANING AND MAINTENANCE

Make sure the appliance has been turned off and unplugged before cleaning.

DUST CONTAINER AND FILTERS

- Remove the dust container from the appliance.

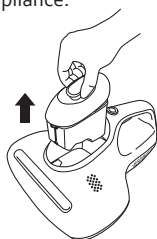

- Open the dust container by pushing the valve at the back of the dust container and lifting the lid of the container.

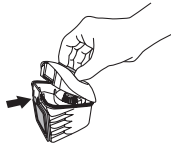

- Empty the dust container.
- Remove the filters from the dust container and clean them under running water. Do not use hot water or detergent.

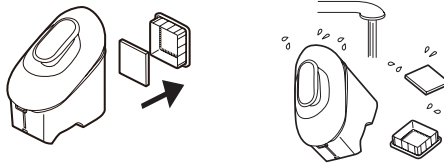

- Let the filters dry and replace them in the dust container. Make sure the filters are completely dry before using the appliance again.

UV LIGHT

- To guarantee an optimal functioning of the UV light, the lamp needs to be cleaned regularly. Make sure you will not leave any finger prints on the lamp after cleaning, as this can influence the operation of the lamp.
- Remove the screws and the cover of the UV light.

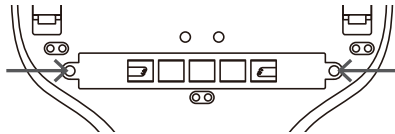

- Clean the lamp using a soft, dry cloth.
- Replace the cover and the screws after cleaning.
- In case of a defect of the lamp, contact the after sales service. The lamp needs to be replaced by the repair service.

ROTATING BRUSH

- To remove the cover of the rotating brush, loosen the screws and press the tabs of the cover.

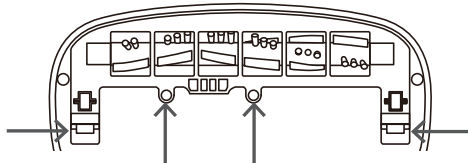

- Remove dirt and hair from the brush. If necessary, use scissors.
- Replace the cover and the screws after cleaning.

ENVIRONMENTAL GUIDELINES

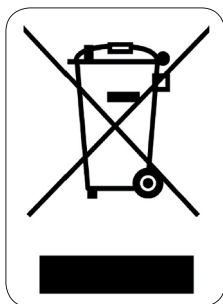

This symbol on the product or on its packaging indicates that this product may not be treated as household waste. Instead it must be brought to the applicable collection point for recycling of electrical and electronic equipment. By ensuring this product is disposed of correctly, you will help prevent potential negative consequences for the environment and human health, which could otherwise be caused by inappropriate waste handling of this product. For more detailed information about recycling of this product, please contact your local city office, your household waste disposal service or the shop where you purchased the product.



The packaging is recyclable. Please treat the packaging ecologically.

GARANTIA

Este aparato tiene un periodo de garantía de 2 años a partir de la fecha de compra. Durante el periodo de garantía, el distribuidor será completamente responsable de los defectos directamente asignables a errores del material y fabricación. Cuando se detecten este tipo de errores, y siempre que se estime necesario, el aparato se sustituirá o reparará. A partir de ese momento, el periodo de garantía de 2 años no volverá a iniciarse, sino que seguirá siendo de 2 años a partir del momento de compra. La garantía se concede sobre la base del recibo de caja.

La garantía de los accesorios y componentes sujetos a desgaste es de 6 meses.

La garantía y la responsabilidad/imputabilidad del proveedor y el fabricante expiran automáticamente en los siguientes casos:

- Cuando no se cumplan las instrucciones que aparecen en este manual.
- En el caso de una conexión inadecuada, por ejemplo, a una tensión eléctrica demasiado alta.
- En caso de uso incorrecto, brusco o anormal.
- En caso de insuficiente o incorrecto mantenimiento.
- Si el consumidor o un tercero no autorizado realizan reparaciones o modificaciones en el aparato.
- Si se usan componentes o accesorios que no están recomendados o que no son suministrados por el proveedor/fabricante.

INSTRUCCIONES DE SEGURIDAD

Cuando utilice aparatos eléctricos, se deben seguir las instrucciones de seguridad mencionadas a continuación:

- Lea detenidamente estas instrucciones. Conserve este manual para consultarlo posteriormente.
- Antes del primer uso retire todos los materiales de embalaje y etiquetas promocionales. Asegúrese de que los niños no puedan jugar con el material de embalaje.
- Este aparato es adecuado para su uso en el ámbito doméstico y entornos similares como:
 - Zona de cocina para el personal de tiendas, oficinas y otros entornos profesionales similares.
 - Granjas.
 - Habitaciones de hoteles y moteles, y otros entornos de carácter residencial.
 - Habitaciones de invitados o similares.
- Supervise en todo momento a los niños para que no jueguen con el aparato.
- Este aparato puede ser utilizado por niños de 16 años o más, personas con discapacidad física o sensorial, o personas con capacidad mental limitada o falta de experiencia o conocimiento, siempre, y en tanto en cuanto, dichas personas estén vigiladas o hayan recibido instrucciones sobre el uso del aparato de manera segura y conozcan los peligros del uso del mismo. Los niños no deben jugar con el ventilador. El mantenimiento y la limpieza del dispositivo no deben ser realizados por niños, a menos que tengan 16 años o más y estén supervisados por un adulto.
- Mantenga el aparato fuera del alcance de los niños.
- Atención: el aparato no puede ser utilizado con un temporizador externo o un mando a distancia separado.
- Antes de utilizarlo, compruebe si el voltaje indicado en el aparato corresponde al voltaje de la electricidad de su casa.
- No permita que el cable cuelgue sobre una superficie o el borde de una mesa o encimera.
- No utilice nunca el aparato si el cable o el enchufe están dañados, después de un mal funcionamiento de la unidad o si están dañados. Lleve el aparato al distribuidor autorizado más cercano para la inspección y reparación.
- Se requiere supervisión cuando el aparato es usado por o cerca de niños.

- El uso de accesorios no recomendados o vendidos por el fabricante puede causar incendios, descargas eléctricas o lesiones.
- Desenchufe la toma de corriente cuando no se usa, para montar o desmontar piezas y antes de limpiarlo. Ponga todos los botones en posición desconectado ("off") y desconecte el enchufe de la toma de corriente. Nunca tire del cable para desenchufarlo.
- No deje que el aparato funcione sin supervisión.
- No encienda nunca el aparato cerca de una estufa de gas o eléctrica, ni en un lugar donde pueda entrar en contacto con un horno eléctrico o con otro aparato caliente.
- No utilice el aparato en el exterior.
- Utilice el aparato sólo para el fin para el que se ha fabricado.
- Utilice el aparato sólo para uso doméstico. El fabricante no es responsable de los accidentes que resulten del uso incorrecto del aparato, ni del incumplimiento de las normas establecidas en este manual.
- No sumerja nunca el aparato, el cable o el enchufe en agua o cualquier otro líquido.
- Mantenga el cable alejado de bordes afilados y piezas calientes u otras fuentes de calor.
- Antes del primer uso retire todos los materiales de embalaje y etiquetas de promoción.
- No utilice la aspiradora para aspirar detergentes, líquidos, agujas, cerillas y similares, ni objetos afilados o inflamables.
- No utilice la aspiradora para aspirar cemento, polvo y otras partículas finas. Evite también la aspiración de objetos grandes. La aspiradora se podría bloquear, el motor se podría sobrecalentar o se podrían producir otros tipos de daños.
- Asegúrese de que la entrada de aire no queda bloqueada.
- Asegúrese de que el cable no entra en contacto con líquidos.
- No introduzca objetos extraños en las aberturas de su aparato. No utilice el aparato si hay alguna abertura bloqueada. Mantenga el aparato libre de polvo, suciedad, pelos o cualquier cosa que pueda reducir el suministro de aire.
- Nunca utilice el aparato sin filtros. De lo contrario, se podría dañar el motor y el aparato ya no se podría utilizar.

PIEZAS

1. Botón de encendido/apagado
2. Depósito de polvo
3. Luces indicadores
4. Cepillo rotativo
5. Lámpara UV

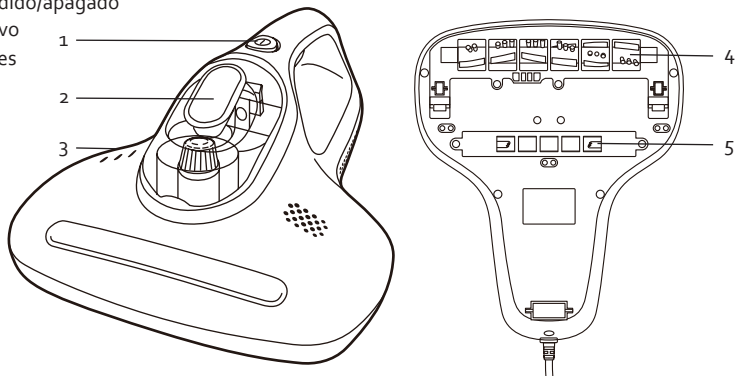

USO

- Enchufe el aparato y apriete el botón encendido/apagado.
- Las tres funciones serán activadas y las tres luces indicadores se iluminarán:
 - "UV light": la lámpara UV tiene una función desinfectante y mata 99,9% de todas las bacterias.
 - "Tapping": el cepillo rotativo sacude porquería.
 - "Suction": aspirador poderoso para una limpieza profunda: elimina ácaro doméstico, bacterias, pelo,...
- Atención: Por razones de seguridad, la lámpara UV funcionará únicamente si el aparato se encuentra 5 cm o menos de un objeto. Si los sensores incorporados no detectan un objeto, la lámpara UV se apagará automáticamente.
- Desconecte el aparato con el botón encendido/apagado y quite el enchufe.

LIMPIEZA Y MANTENIMIENTO

Asegúrese de que el aparato está desconectado y quite el enchufe antes de limpiarlo.

DEPÓSITO DE POLVO Y FILTROS

- Remueva el depósito de polvo.

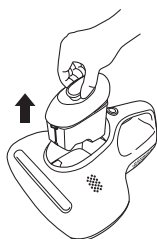

- Abra el depósito apretando la tapa en la parte posterior del depósito y levantando la tapa del depósito de polvo.

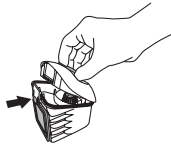

- Vacíe el depósito de polvo.
- Remueva los filtros del depósito y límpielos con agua corriente. No utilice agua caliente o detergente.

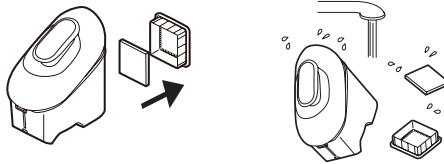

- Deje secar los filtros y vuelva a colocarlos en el depósito. Asegúrese de que los filtros están completamente secos antes de reutilizar el aparato.

LÁMPARA UV

- Para garantizar una función óptima de la lámpara UV, tiene que limpiarla regularmente. Asegúrese de que no hay huellas dactilares en la lámpara después de la limpieza. Esto puede influenciar el funcionamiento.
- Remueva los tornillos y la placa protectora de la lámpara UV.

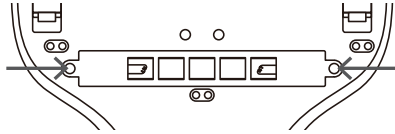

- Limpie la lámpara utilizando un paño suave y seco.
- Recolecte la placa protectora y los tornillos después de la limpieza.
- Si la lámpara está rota, tiene que contactar con el servicio posventa. La lámpara tiene que ser cambiada por un servicio de reparación.

CEPILLO ROTATIVO

- Para remover la placa protectora del cepillo rotativo, tiene que destornillar los tornillos y apretar las lengüetas de la placa protectora.

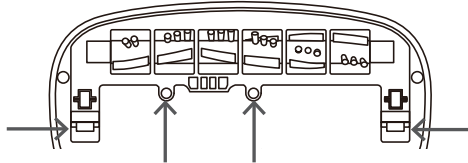

- Remueva la porquería y el pelo atrapado del cepillo. Si necesario, utilice unas tijeras.
- Vuelva a colocar la placa protectora y los tornillos después de la limpieza.

DIRECTRICES MEDIOAMBIENTALES

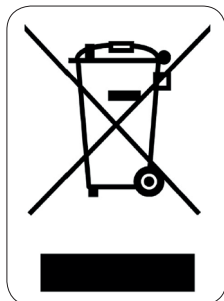

El símbolo en el producto o en el embalaje indica que este producto no puede ser tratado como residuo doméstico. Se debe llevar a un lugar en el que se reciclan equipos eléctricos y electrónicos. Si se asegura de que este producto se desecha correctamente, usted ayudará a evitar posibles consecuencias negativas para las personas y el medio ambiente que serían causados por un tratamiento de residuos inadecuado. Para obtener información más detallada sobre el reciclaje de este producto, póngase en contacto con su ayuntamiento, o con la empresa o departamento responsable del servicio de recogida de basura doméstica, o con la tienda donde adquirió el producto.

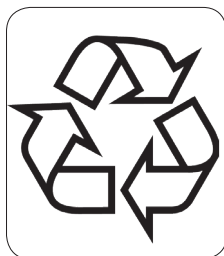

El material de embalaje es reciclable. Trate el embalaje de una manera medioambientalmente responsable.

GARANZIA

La garanzia dell'apparecchio è valida per 2 anni a partire dalla data di acquisto. Durante il periodo di validità della garanzia, il distributore si assume la piena responsabilità dei difetti dei materiali o di quelli di fabbricazione. In caso di presenza di tali difetti, se necessario, si procederà alla sostituzione o alla riparazione dell'apparecchio. Il periodo di garanzia di 2 anni non ricomincia in quel momento, ma continua per 2 anni dalla data di acquisto dell'apparecchio. Per la garanzia fa fede la data riportata sullo scontrino. Se l'apparecchio si rivela difettoso nel periodo di validità della garanzia, cioè 2 anni, potete portarlo, insieme allo scontrino, nel negozio dove l'avete acquistato.

La garanzia sugli accessori e sui componenti soggetti a usura è di 6 mesi.

La garanzia e la responsabilità del negoziante e del produttore decadono automaticamente nei seguenti casi:

- mancata osservanza delle istruzioni contenute nel presente manuale;
- errato collegamento, per esempio con tensione elettrica troppo alta;
- uso errato, anormale e manesco;
- manutenzione insufficiente o errata;
- riparazione o modifiche all'apparecchio eseguite dal cliente o da terzi non autorizzati;
- uso di accessori o componenti non raccomandati o forniti dal negoziante o dal produttore.

INDICAZIONI DI SICUREZZA

- Quando si utilizzano dispositivi elettrici, è necessario tenere presenti le seguenti istruzioni di sicurezza:
- Leggere con attenzione le presenti istruzioni. Conservare le istruzioni per possibili future consultazioni.
- Prima di utilizzare il prodotto, togliere tutti gli imballi e gli eventuali adesivi promozionali. Assicurarsi che i bambini non giochino con gli imballaggi.
- Questo apparecchio è destinato unicamente all'uso domestico e in ambienti analoghi, quali:
 - angoli cottura riservati al personale nei negozi, negli uffici e in altri ambienti professionali
 - Fattorie
 - Camere di alberghi, motel e altre strutture ricettive residenziali
 - Camere per vacanze o ambienti analoghi
- L'apparecchio può essere utilizzato da bambini di età superiore a 16 anni e da persone con ridotte capacità fisiche, sensoriali o mentali, o con mancanza di esperienza o conoscenza, solo se sorvegliati o se hanno ricevuto istruzioni sull'uso sicuro dell'apparecchio e ne comprendono i rischi. I bambini non possono giocare con l'apparecchio. Le operazioni di pulizia e di manutenzione non devono essere effettuate dai bambini di età inferiore a 16 anni e senza sorveglianza.
- Tenere l'apparecchio fuori dalla portata dei bambini di età inferiore a 16 anni.
- Attenzione: l'apparecchio non è stato progettato per essere utilizzato con un timer esterno o un sistema di telecomando separato.
- Prima dell'uso, controllare che il voltaggio riportato sull'apparecchio corrisponda a quello della rete elettrica domestica.
- Non utilizzare mai l'apparecchio se il cavo di alimentazione o la spina sono danneggiati, dopo un malfunzionamento o se è danneggiato. In caso di guasto, portare l'apparecchio presso il centro di assistenza clienti più vicino per il controllo e la riparazione.
- Prestare molta attenzione quando l'apparecchio viene utilizzato da bambini o in loro presenza.
- L'utilizzo di accessori non consigliati o non venduti dal produttore può causare incendi, scosse elettriche o lesioni.
- Togliere la spina dalla presa quando l'apparecchio non è in funzione, prima di montarne o smontarne i componenti e prima di pulirlo. Mettere innanzitutto ciascun interruttore in posizione "off" e afferrare

la spina per staccarla dalla presa di corrente. Non tirare mai il cavo o l'apparecchio per estrarre la spina dalla presa di corrente.

- Non mettere in funzione l'apparecchio senza sorveglianza.
- Non posizionare mai l'apparecchio sopra o vicino a un fornello a gas o elettrico oppure in luoghi in cui possa venire a contatto con apparecchi a elevate temperature.
- Non utilizzare l'apparecchio all'aperto.
- Utilizzare l'apparecchio solo per lo scopo previsto.
- Utilizzare l'apparecchio solo per uso domestico. Il produttore non è responsabile per incidenti causati da uso improprio dell'apparecchio o dalla mancata osservanza delle istruzioni riportate nel presente manuale.
- Non immergere mai l'apparecchio, il cavo elettrico o la spina in acqua o in altri liquidi.
- Tenere il cavo lontano da spigoli e bordi taglienti, da oggetti a elevata temperatura o da altre fonti di calore.
- Prima di utilizzare il prodotto per la prima volta, togliere tutti gli imballaggi ed eventuali adesivi promozionali.
- Non utilizzare l'aspirapolvere per aspirare detersivi, liquidi, aghi, fiammiferi, oggetti appuntiti o infiammabili e altri liquidi simili.
- Non utilizzare l'aspirapolvere per aspirare cemento, o polvere simile, e altre piccole particelle. Evitare anche di aspirare oggetti di grandi dimensioni. L'aspirapolvere si potrebbe bloccare, il motore potrebbe surriscaldarsi oppure si potrebbero verificare altri danni.
- Accertarsi che la presa d'aria non sia ostruita.
- Assicurarsi che l'apparecchio non venga a contatto con liquidi.
- Non collocare corpi estranei nelle aperture dell'apparecchio. Non utilizzare l'apparecchio se un'apertura risulta bloccata. Mantenere il dispositivo privo di polvere, sporcizia, capelli o qualsiasi altra sostanza che possa ridurre l'alimentazione dell'aria.
- Non mettere mai in funzione l'apparecchio senza filtri. Il mancato utilizzo dei filtri danneggerebbe il motore, rendendolo inutilizzabile.

COMPONENTI

1. Tasto on/off
2. Serbatoio polvere
3. Spie luminose
4. Spazzola rotante
5. Luce UV

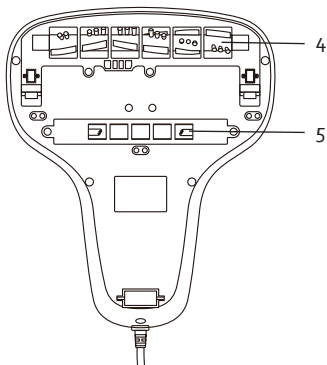
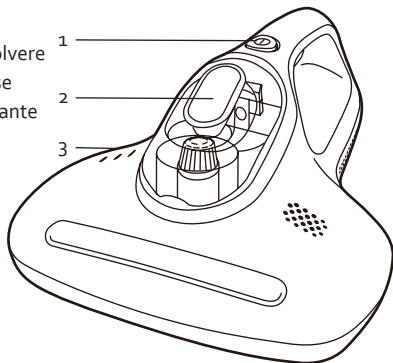

UTILIZZO

- Inserire la spina nella presa di corrente e premere il tasto on/off.
- Si attivano le tre funzioni e si accendono i tre indicatori:
 - "UV-light": la luce UV ha un effetto sterilizzante ed elimina il 99,9% di tutti i batteri.
 - "Tapping": la spazzola rotante rimuove lo sporco incrostato.
 - "Suction": aspirapolvere potente per la pulizia in profondità: rimuove acari, batteri, capelli, ecc...
- Attenzione: Per motivi di sicurezza, la luce UV entra in funzione solamente quando l'apparecchio si trova a una distanza massima di 5 cm da un oggetto. Se i sensori integrati non rilevano alcun oggetto, la luce UV si spegne automaticamente.
- Spegnere l'apparecchio con il tasto on/off e rimuovere la spina dalla presa a muro.

PULIZIA E MANUTENZIONE

Accertarsi che l'apparecchio sia spento e la spina sia stata staccata dalla presa a muro prima di procedere alla pulizia dell'apparecchio.

SERBATOIO POLVERE E FILTRI

- Rimuovere il serbatoio polvere dall'apparecchio.

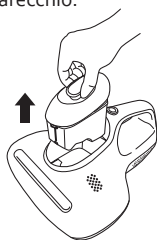

- Aprire il serbatoio premendo sulla chiusura dietro al serbatoio e sollevando il coperchio del serbatoio stesso.

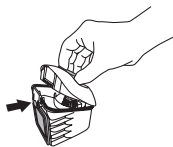

- Svuotare il serbatoio polvere.
- Rimuovere i filtri dal serbatoio polvere e pulirli sotto l'acqua corrente. Non utilizzare acqua calda o detersivi.

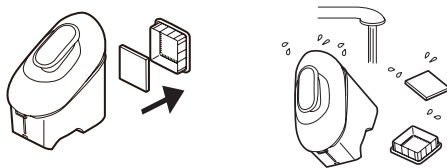

- Lasciar asciugare i filtri e riposizionarli nel serbatoio. Assicurarsi che siano completamente asciutti prima di tornare a utilizzare l'apparecchio.

LUCE UV

- Per garantirne un funzionamento ottimale, la lampadina della luce UV deve essere pulita regolarmente. Assicurarsi di non lasciare impronte digitali sulla lampadina dopo la pulizia. Eventuali impronte potrebbero influire sul funzionamento dell'apparecchio.
- Rimuovere le viti e la piastra di copertura dalla luce UV.

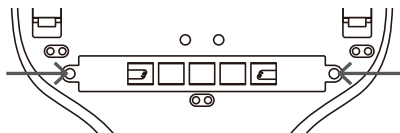

- Pulire la lampadina con un panno morbido e asciutto.
- Dopo la pulizia, riposizionare la piastra di copertura e le viti.
- In caso di lampadina rotta, contattare il servizio di assistenza. La lampadina può essere sostituita solamente dal servizio riparazioni.

SPAZZOLA ROTANTE

- Per rimuovere la piastra di copertura della spazzola rotante, allentare le viti e premere le chiusure della piastra di copertura.

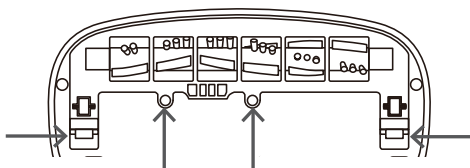

- Rimuovere dalla spazzola lo sporco e i peli impigliati. Se necessario, utilizzare delle forbici.
- Dopo la pulizia, riposizionare la piastra di copertura e le viti.

MISURE AMBIENTALI



Il simbolo sul prodotto o sulla confezione indica che esso non deve essere trattato come rifiuto domestico. Deve, al contrario, essere conferito al punto di raccolta predisposto per il riciclo delle apparecchiature elettriche ed elettroniche. Facendo in modo che questo prodotto venga smaltito correttamente aiuterete a prevenire potenziali conseguenze negative per l'ambiente e la salute dell'uomo, che potrebbero essere causate da uno smaltimento non corretto. Per maggiori informazioni sul riciclo di questo prodotto, consultare le autorità comunali, l'azienda o il servizio responsabili della raccolta dei rifiuti domestici o il negozio in cui il prodotto è stato acquistato.



Il materiale di imballaggio è riciclabile. Lo smaltimento dell'imballaggio deve avvenire al fine di tutelare l'ambiente.

ZÁRUKA

Pro záruku začínající dnem prodeje spotřebiče platí na území ČR tyto podmínky:

1. trvání záruky: 2 roky

2. poskytování záruky:

- a) záruční opravu provedeme podle našeho zvážení opravou nebo výměnou vadných dílů, jestliže tyto závady vznikly prokazatelně vadou materiálu nebo chybou při výrobě
- b) záruční oprava bude provedena jen při předložení tohoto záručního listu a dokladu o zaplacení
- c) jestliže dojde k opravě nebo výměně spotřebiče v záruční době, záruční doba se prodlužuje

3. záruka se nevztahuje

- a) na mechanické poškození
- b) nesprávné používání v rozporu s návodem k použití

1. záruka zaniká:

- při použití spotřebiče jinak než v domácnosti
- při provádění opravy nebo změny na spotřebiči osobou jinou než pověřenou naším servisem

Na tento spotřebič poskytujeme záruku na nedostatky, které jsou označeny jako výrobní chyby nebo chyby materiálu. Záruční doba začíná dnem prodeje a je uznána po předložení potvrzeného tohoto záručního listu nebo orig. dokladu o zaplacení + tento nepotvrzený, ale vyplněný ZL pro záznam opravy. Případné reklamace můžete uplatnit v místě nákupu tohoto přístroje nebo v servisním středisku firmy:

Domo-elektro s.r.o. Hluboká 147, 34506 Kdyně viz www.domo-elektro.cz
tel. 379 789 684 nebo na servis@domo-elektro.cz, tel. 379 422 550

BEZPEČNOSTNÍ POKYNY

Při používání jakéhokoli el. spotřebiče dbejte zvýšené opatrnosti a dodržujte určitá bezpečnostní pravidla:

- Pečlivě si přečtěte tyto informace a manuál nechte i pro pozdější nahlédnutí.
- Ujistěte se, že před použitím odlepte a odstraňte veškeré reklamní a ochranné fólie.
- Děti si s ochrannými ani reklamními polepy nesmí hrát.
- Přístroj je určen pro používání v domácnostech a podobných prostředích, tak jako je:
 - kuchyňky v obchodech, kancelářích atd.
 - chaty, chalupy
 - hotely, penziony a jiné dočasné ubytování
- Přístroj nesmí používat osoby (ani děti) se sníženou psychickou, motorickou nebo mentální schopností. Pokud nejsou pod odborným dohledem, tak jej nesmí používat ani osoby bez dostatečného seznámení o pravidlech správného použití.
- Dohlédněte, aby si děti nehrály s přístrojem.
- Přístroj smí používat pouze děti starší 16 let. Osoby se sníženou psychickou, motorickou nebo mentální schopností smí používat přístroj pouze za neustálého dohledu odpovědné osoby, která je seznámena s pravidly používání a případným rizikem.
- Čištění a běžnou údržbu smí provádět pouze osoby starší 16 let a při tom být pod dohledem.
- Přístroj a jeho el. kabel skladujte mimo dosah dětí mladších 16 let.

- Pozor: Tento spotřebič nelze používat s externím časovačem ani žádným dálkovým ovládáním.
- Přečtěte si všechny pokyny před použitím
- Před použitím zkontrolujte, zda napětí uvedené na přístroji souhlasí s napětím elektrické sítě ve vaší domácnosti.
- Nenechávejte kabel viset na horkém povrchu nebo přes hranu stolu či pultu.
- Nikdy nepoužívejte spotřebič, jestliže je poškozen kabel nebo zástrčka, po poruše nebo je-li sám spotřebič poškozen. V takovém případě vezměte spotřebič do nejbližšího kvalifikovaného servisu na kontrolu a opravu.
- Přísný dohled je nutný, pokud je spotřebič používán dětmi nebo v jejich blízkosti.
- Použití příslušenství, které není doporučeno nebo prodáváno výrobcem může způsobit požár, úraz elektrickým proudem nebo zranění.
- Odpojte spotřebič, když není používán, před montáží nebo demontáží jakýchkoliv součástí a před čištěním spotřebiče. Dejte všechna tlačítka a knoflíky do pozice "off" a odpojte spotřebič uchopením za zástrčku. Nikdy neodpojujte spotřebič tahem za šňůru.
- Nenechávejte spotřebič v provozu bez dozoru.
- Nikdy neumísťujte spotřebič do blízkosti plynového sporáku, elektrického sporáku nebo do míst, kde by mohl přijít do styku s teplými spotřebiči.
- Nepoužívejte spotřebič venku.
- Spotřebič používejte pouze pro zamýšlené použití.
- Používejte spotřebič pouze pro domácí použití. Výrobce nemůže být zodpovědný za nehody, které vyplývají z nesprávného použití spotřebiče nebo nejsou v souladu s pokyny popsány v tomto návodu.
- Všechny opravy by měly být prováděny výrobcem, jeho smluvním nebo autorizovaným servisem.
- Nikdy neponořujte spotřebič, kabel ani zástrčku do vody nebo jiné kapaliny.
- Děti se nesmí dotýkat zástrčky, přírodního kabelu ani přístroje.
- Udržujte kabel daleko od ostrých hran a horkých částí nebo jiných zdrojů tepla.
- Před použitím odstraňte všechny obalové materiály a jakékoliv propagační samolepky.
- Nepoužívejte vysavač k vysávání čistících prostředků, kapalin, jehel, zápalek, ostrých objektů nebo hořlavých předmětů.
- Nepoužívejte vysavač k vysávání cementu, prášků a jiných malých částí. Také se vyhněte vysávání velkých objektů. Vysavač by se mohl ucpat, motor by se mohl přehřát nebo může dojít k jinému poškození.
- Ujistěte se, že přívod vzduchu nebo podlahový otvor sání není blokováný.
- Ujistěte se, že přístroj nepřijde do kontaktu s kapalinami.

ČÁSTI

1. Hlavní spínač on/off
2. Zásobník na prach
3. Světelné kontrolky
4. Rotační kartáč
5. UV světlo

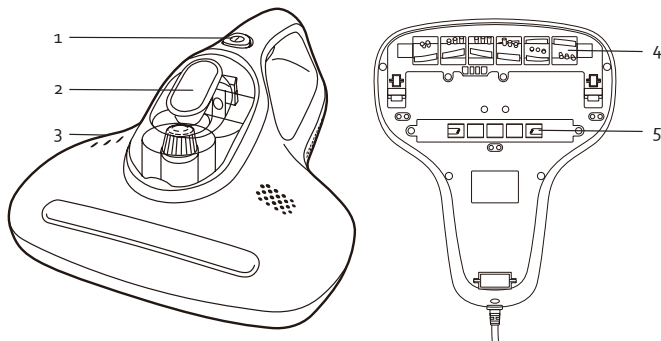

POUŽITÍ

- Zapojte přístroj do el. sítě a stiskněte hlavní spínač on/off.
- Automaticky se spustí všechny 3 funkce, tudíž se rozsvítí všechny 3 kontrolky:
 - „UV světlo“ - UV světlo dezinfikuje a zneškodní 99% všech bakterií
 - „Načechrávání“ - rotující kartáč uvolňuje i nečistoty zapadlé do koberce
 - „Vysávání“ - díky silnému motoru vysaje prach, nečistoty, vlasy a mikroby.
- Upozornění: Z bezpečnostních důvodů může být UV světlo aktivní pouze v případě, že je alespoň 5 cm od objektu. Jakmile integrované snímače zjistí předmět v blízkosti, tak se UV světlo automaticky vypne.
- Spotřebič vypněte opět pomocí hlavního spínače on/off. Následně přístroj vypojte z elektřiny.

ČIŠTĚNÍ A ÚDRŽBA

Před čištěním musíte přístroj vypnout a vypojit z el. zásuvky.

ZÁSOBNÍK NA PRACH A FILTRY

- Zásobník na prach uvolněte a vyjměte z přístroje.

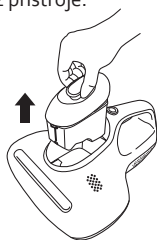

- Stiskem tlačítka v zadní části zásobníku ho otevřete a následným klepáním za víko vysypete.

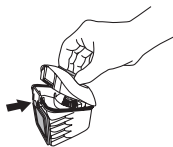

- Zásobník vyprázdněte.
- Ze zásobníku vyjměte filtry a opláchněte je pod tekoucí vodou. Na mytí nepoužívejte horkou vodu ani žádné čisticí prostředky.

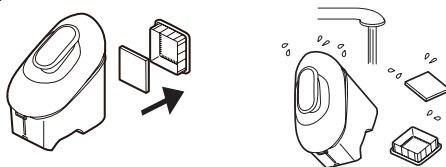

- Filtry nechte důkladně vyschnout a až poté je vložte zpět do zásobníku. Před opětovným použitím musí být všechny části dokonale suché.

UV SVĚTLO

- Aby byla zaručena optimální funkce UV světla, tak musí být světlo vždy čisté. Po vyčištění nesmí zbyť na světle žádné otisky ani jiné nečistoty. Vše zhoršuje jeho funkci.
- Nejdříve odšroubujte šrouby z krytu světla.

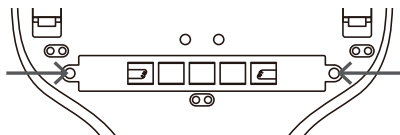

- Zářivku otřete velmi jemným a suchým hadrem.
- Po vyčištění zářivky nasadte kryt zpět a dotáhněte šrouby.
- V případě poruchy UV záření volejte originální servis. UV světlo by mělo být opravováno odborným technikem.

ROTAČNÍ KARTÁČ

- Abyste vyjmuli kartáč, tak nejdříve musíte odejmou kryt. Vyšroubujte šrouby a západky krytu zatlačte směrem zpět.

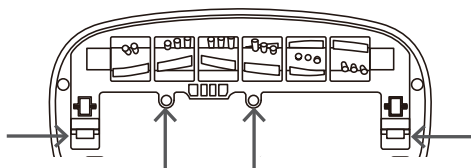

- Odstraňte nečistoty a vlasy z kartáče. Pro snazší odstranění namotaných vlasů je nejlepší nejdříve vlasy přestříhnout a poté odstranit.
- Po vyčištění opět vložte kryt zpět a zajistěte šroubky.

OHLED NA ŽIVOTNÍ PROSTŘEDÍ



Symbol na přístroji či na jeho obalu znamená, že s tímto výrobkem není možno nakládat jako s běžným domovním odpadem, nýbrž musí být odevzdán na místech určených ke sběru a likvidaci elektrických a elektronických zařízení. Dodržením tohoto doporučení chráníte životní prostředí a zdraví spoluobčanů. Více informací o možnostech likvidace nebezpečného odpadu obdržíte na obecních nebo městských úřadech, sběrných dvorech nebo v prodejně, kde jste přístroj zakoupili.



Obalové materiály jsou recyklovatelné, nakládejte s nimi podle předpisů pro životní prostředí.

ZÁRUKA

Pre záruku začínajúcich dňom predaja spotrebiča platí na území SR tieto podmienky:

1. trvania záruky: 2 roky
2. poskytovanie záruky:
 - a) záručnú opravu vykonáme podľa nášho zvážení opravou alebo výmenou chybných dielov, ak tieto závady vznikli preukázateľne chybou materiálu alebo chybou pri výrobe
 - b) záručná oprava bude vykonaná len pri predložení tohto záručného listu a dokladu o zaplatení
 - c) ak dôjde k oprave alebo výmene spotrebiča v záručnej dobe, záručná doba sa predlžuje.
3. záruka sa nevzťahuje
 - a) na mechanické poškodenie
 - b) nesprávne používanie v rozpore s návodom na použitie

1. záruka zaniká:

- Pri použití spotrebiča inak ako v domácnosti
- Pri vykonávaní opravy alebo zmeny na spotrebiči osobou inou ako poverenou naším servisom

Na tento spotrebič poskytujeme záruku na nedostatky, ktoré sú označené ako výrobné chyby alebo chyby materiálu. Záručná doba začína dňom predaja a je uznaná po predložení potvrdeného tohoto záručného listu alebo orig. dokladu o zaplatení + tento nepotvrdený, ale vyplnený ZL pre záznam opravy. Prípadné reklamácie môžete uplatniť v mieste nákupu tohto prístroja alebo v servisnom stredisku firmy:

**Domo-elektro s.r.o. Hluboká 147, 34506 Kdyně pozri www.domo-elektro.cz
tel. 379 789 684 alebo na servis@domo-elektro.cz, tel. 379 422 550**

BEZPEČNOSTNÉ POKYNY

- Pri používaní jakéhokoli el. spotrebiče dbajte na zvýšenú opatrnosť a dodržujte určitá bezpečnostné pravidlá:
- Starostlivo si prečítajte tieto informácie a manuál nechajte aj k neskoršiemu nahliadnutiu.
- Uistite sa, že pred použitím odlepíte a odstránite všetky reklamné a ochranné fólie.
- Deti sa s ochrannými ani reklamnými polepy nesmie hrať.
- Prístroj je určený pre používanie v domácnostiach a podobných prostrediach, tak ako je:
 - kuchynky v obchodoch, kanceláriách atď.
 - chaty, chalupy
 - hotely, penzióny a iné dočasné ubytovanie
- Prístroj nesmú používať osoby (ani deti) so zníženou psychickou, motorickú alebo mentálnou schopnosť. Ak nie sú pod odborným dohľadom, tak ho nesmie používať ani osoby bez dostatočného zoznámenie o pravidlách správneho použitia.
- Dohliadnite, aby sa deti nehrali s prístrojom.
- Prístroj smie používať iba deti staršie ako 16 rokov. Osoby so zníženou psychickou, motorickú alebo mentálnou schopnosťou smie používať prístroj len za neustáleho dohľadu zodpovednej osoby, ktorá je oboznámená s pravidlami používania a prípadným rizikom.
- Čistenie a bežnú údržbu môžu vykonávať len osoby staršie ako 16 rokov a pri tom byť pod dohľadom.
- Prístroj a jeho el. kábel skladujte mimo dosahu detí mladších ako 16 rokov.
- Pozor: Tento spotrebič nie je možné používať s externým časovačom ani žiadnym diaľkovým ovládaním.

- Prečítajte si všetky pokyny pred použitím
- Pred použitím skontrolujte, či napätie uvedené na zariadení a napätie elektrickej siete vo vašej domácnosti.
- Nenechávajte kábel visieť na horúcom povrchu alebo cez hranu stola či pultu.
- Nikdy nepoužívajte spotrebič, ak je poškodený kábel alebo zástrčka, po poruche alebo ak je sám spotrebič poškodený. V takom prípade vezmite spotrebič do najbližšieho kvalifikovaného servisu na kontrolu a opravu.
- Prísny dohľad je potrebný, ak je spotrebič používaný deťmi alebo v ich blízkosti.
- Použitie prislúšenstva, ktoré nie je odporúčané alebo predávané výrobcom môže spôsobiť požiar, úraz elektrickým prúdom alebo zranenie.
- Odpojte spotrebič, keď nie je používaný, pred montážou alebo demontážou akýchkoľvek súčasti a pred čistením spotrebiča. Dajte všetky tlačidlá a gombíky do pozície "off" a odpojte spotrebič uchopením za zástrčku. Nikdy neodpájajte spotrebič ťahom za vodič.
- Nenechávajte spotrebič v prevádzke bez dozoru.
- Nikdy neumiestňujte spotrebič do blízkosti plynového sporáka, elektrického sporáka alebo do miest, kde by mohol prísť do styku s teplými spotrebičmi.
- Nepoužívajte spotrebič vonku.
- Spotrebič používajte len pre zamýšľané použitie.
- Používajte spotrebič len pre domáce použitie. Výrobca nemôže byť zodpovedný za nehody, ktoré vyplývajú z nesprávneho použitia spotrebiča alebo nie sú v súlade s pokynmi popísanými v tomto návode.
- Všetky opravy by mali byť vykonávané výrobcom, jeho zmluvným alebo autorizovaným servisom.
- Nikdy neponárajte spotrebič, kábel ani zástrčku do vody alebo inej kvapaliny.
- Deti sa nesmú dotýkať zástrčky, prírodného kábla ani prístroje.
- Udržujte kábel ďaleko od ostrých hrán a horúcich častí alebo iných zdrojov tepla.
- Pred použitím odstráňte všetky obalové materiály a akékoľvek propagačné samolepky.
- Nepoužívajte vysávač na vysávanie čistiacich prostriedkov, kvapalín, ihlíc, zápaličiek, ostrých objektov alebo horľavých predmetov.
- Nepoužívajte vysávač na vysávanie cementu, práškov a iných malých častí. Tiež sa vyhňte vysávanie veľkých objektov. Vysávač by sa mohol upchať, motor by sa mohol prehriať alebo môže dôjsť k inému poškodeniu.
- Uistite sa, že prívod vzduchu alebo podlahový otvor sania nie je blokovaný.
- Uistite sa, že prístroj nepríde do kontaktu s kvapalinami.

ČASTI

1. Hlavný vypínač on / off
2. Zásobník na prach
3. Svetelné kontrolky
4. Rotačná kefa
5. UV svetlo

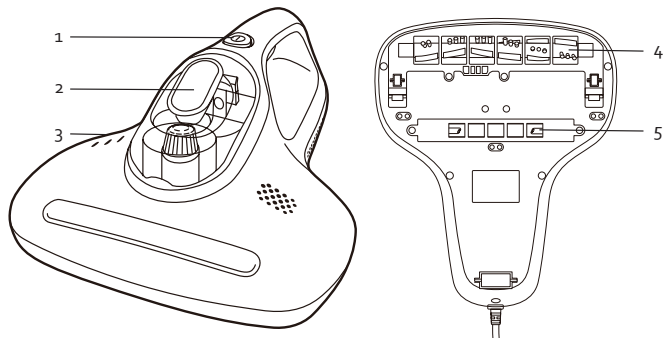

POUŽITIE

- Zapojte prístroj do el. siete a stlačte hlavný spínač on / off.
- Automaticky sa spustí všetky 3 funkcie, teda sa rozsvietia všetky 3 kontrolky:
 - "UV svetlo" - UV svetlo dezinfikuje a zneškodnía 99% všetkých baktérií
 - "Našuchorenie" - rotujúca kefa uvoľňuje aj nečistoty zapadnuté do koberca
 - "Vysávanie" - vďaka silnému motoru vysaje prach, nečistoty, vlasy a mikróby.
- Upozornenie: Z bezpečnostných dôvodov môže byť UV svetlo aktívna iba v prípade, že je aspoň 5 cm od objektu. Akonáhle integrované snímače zistia predmet v blízkosti, tak sa UV svetlo automaticky vypne.
- Spotrebič vypnite opäť pomocou hlavného spínača on / off. Následne prístroj vypojte z elektriny.

ČISTENIE A ÚDRŽBA

Pred čistením musíte prístroj vypnúť a vypojiť z el. zásuvky.

ZÁSOBNÍK NA PRACH A FILTRE

- Zásobník na prach uvoľnite a vyberte z prístroja.

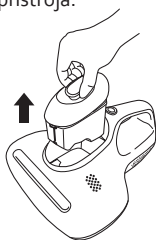

- Stlačením tlačidla v zadnej časti zásobníka ho otvorte a následným klepaním za veko vysypete.

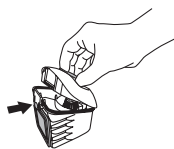

- Zásobník vyprázdňte.
- Zo zásobníka vyberte filtre a opláchnite ich pod tečúcou vodou. Na umývanie nepoužívajte horúcu vodu ani žiadne čistiace prostriedky.

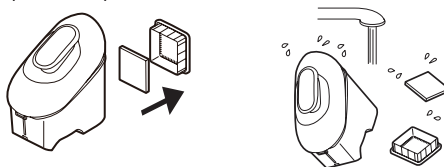

- Filtre nechajte dôkladne vyschnúť a až potom ich vložte späť do zásobníka. Pred opätovným použitím musia byť všetky časti dokonale suché.

UV SVETLO

- Aby bola zaručená optimálna funkcia UV svetla, tak musí byť svetlo vždy čisté. Po vyčistení nesmie zostať na svetle žiadne otlaky ani iné nečistoty. Všetko zhoršuje jeho funkciu.
- Najskôr odskrutkujte skrutky z krytu svetla.

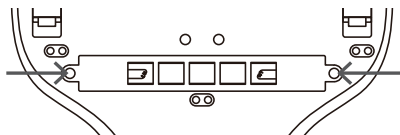

- Žiarivku utrite veľmi jemným a suchou handrou.
- Po vyčistení žiarivky nasadte kryt späť a dotiahnite skrutky.
- V prípade poruchy UV žiarenia volajte originálny servis. UV svetlo by malo byť opravované odborným technikom.

ROTAČNÁ KEFA

- Aby ste vybrali kefa, tak najskôr musíte odoberú kryt. Vyberte skrutky a západky krytu zatlačte smerom späť.

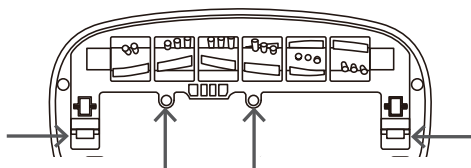

- Odstráňte nečistoty a vlasy z kefy. Pre ľahšie odstránenie namotaných vlasov je najlepšie najskôr vlasy prestrihnúť a potom odstrániť.
- Po vyčistení opäť vložte kryt späť a zaistite skrutky.

OHĽAD NA ŽIVOTNÉ PROSTREDIE



Symbol na prístroji alebo na jeho obale znamená, že s týmto výrobkom nie je možné nakladať ako s domovým odpadom, ale musí byť odovzdaný na miestach určených na zber a likvidáciu elektrických a elektronických zariadení. Dodržaním tohto odporúčania chránite životné prostredie a zdravie spoluobčanov. Viac informácií o možnostiach likvidácie nebezpečného odpadu obdržíte na obecných alebo mestských úradoch, zberných dvoroch alebo v predajni, kde ste prístroj zakúpili.



Obalové materiály sú recyklovateľné, nakladajte s nimi podľa predpisov pre životné prostredie.

DOMO Webshop

BESTEL

de originele
Domo-accessoires
en -onderdelen
online via:

COMMANDEZ

d'authentiques
accessoires et
pièces Domo en
ligne sur:

BESTELLEN SIE

die Domo
Original-Zubehör
und -Ersatzteile
online über:

ORDER

the original
Domo
accessories and
parts online at:

webshop.domo-elektro.be



of scan hier:

ou scannez ici:

oder hier scannen:

or scan here:

